

**PATENTS:**

2025 3017 3206.3  
2025 2074 5333.0  
2023 1168 3285.9  
2023 2335 0574.5  
2020 2310 2170.0  
2022 2353 3128.3  
2020 3024 4731.7

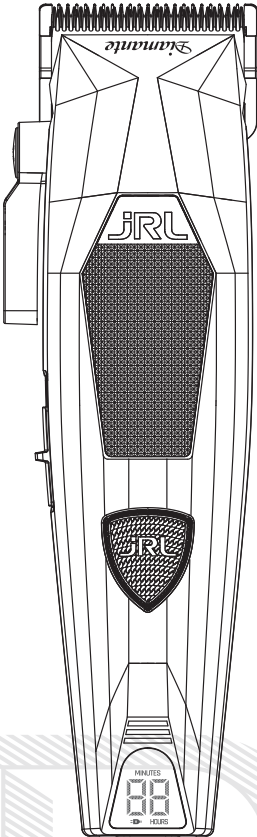

*Diamante*  
**2025C**  
Professional Cordless Hair Clipper

**NAUDOTOJO  
VADOVAS**



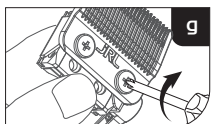
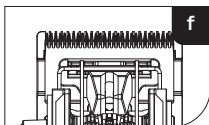
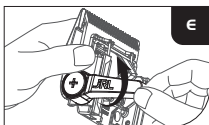
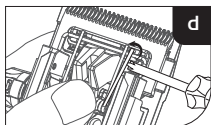
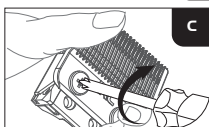
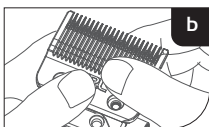
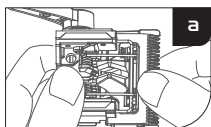
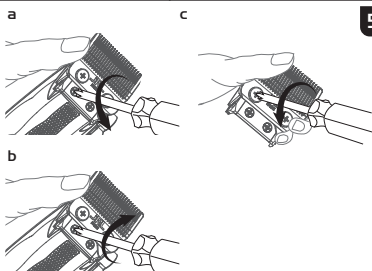
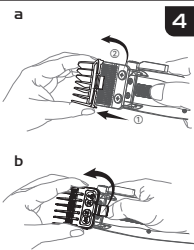
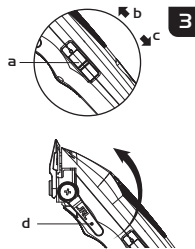
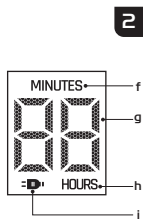
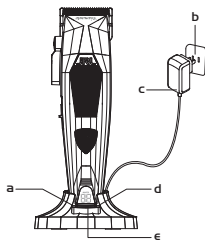
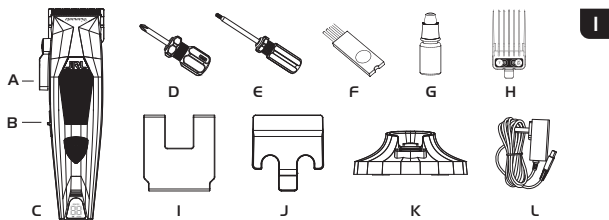

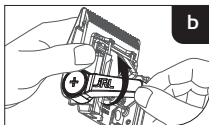
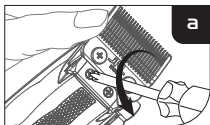
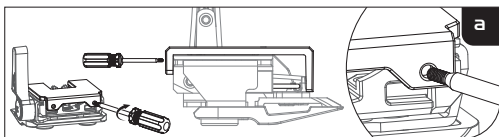
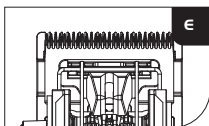
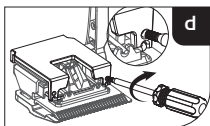
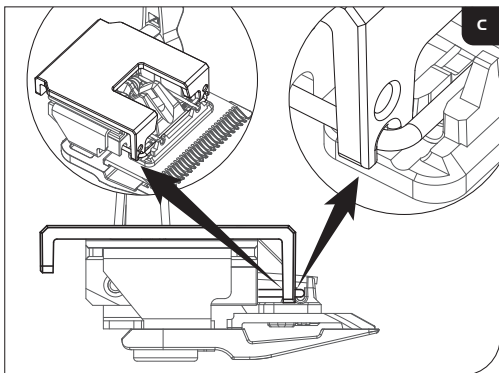
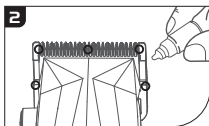
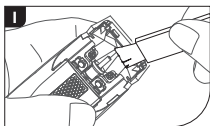
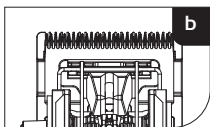
**7****8****9**

## Patarimai

1. Šis prietaisas neskirtas naudoti sintetiniams plaukams ar kitiems tikslams, išskyrus natūralių žmogaus plaukų kirpimą. Įmonė neprisima atsakomybės už gedimus ar žalą, atsiradusią dėl netinkamo naudojimo.
2. Šis gaminys skirtas tik profesionaliam naudojimui.
3. Saugos instrukcijas ir naudojimo vadovą taip pat galite rasti PDF formatu mūsų svetainėje: [www.jrl.com](http://www.jrl.com).

## Saugos priemonės

### Saugokite nuo vaikų.

Laikykite kirpimo mašinėlę vaikams nepasiekiamoje vietoje. Kirpimo mašinėlėje yra aštrių peiliukų ir smulkių dalių, kurios gali būti pavojingos nepilnamečiams.

### Saugus naudojimas.

1. Šio prietaisu gali naudotis vaikai nuo 8 metų ir vyresni bei asmenys su ribotomis fizinėmis, jutiminėmis ar protinėmis gebėjimais arba neturintys patirties ir žinių, jei jie prižiūrimi arba gavo instrukcijas, kaip saugiai naudoti prietaisą, ir supranta su tuo susijusias pavojus.
  2. Šis prietaisas nėra skirtas naudoti asmenims (įskaitant vaikus) su ribotomis fizinėmis, jutiminėmis ar protinėmis gebėjimais arba neturintiems patirties ir žinių, jei jie nėra prižiūrimi arba negauna instrukcijų iš asmens, atsakingo už jų saugumą.
  3. Vaikai neturi žaisti su prietaisu.
  4. Valymą ir priežiūrą vaikams galima atlikti tik prižiūrint suaugusiam.
  5. Prietaisą naudokite tik su prie prietaiso pridradamu maitinimo adapteriu.
  6. ĮSPĖJIMAS: Laikykite prietaisą sausoje vietoje.
  7. Šiame prietaise yra keičiamos baterijos.
  8. Prieš valydami kirpimo įrankį, atjunkite adapterį nuo elektros tinklo.
  9. Pirmiausia nuimkite asmenis, tada naudokite valymo šepetėlį plaukų likučiams pašalinti.
  10. Laikykite prietaisą atokiau nuo vandens, kad išvengtumėte elektros smūgio ar prietaiso pažeidimo.
  11. Jei kirpimo įrankis netyčia nukrenta į vandenį ar chemines medžiagas, nedelsdami jį išmeskite. Nebandykite džiiovinti ar jungti prie elektros.
  12. Teisingam saugojimui: nuimkite kirpimo įrankį nuo doko, atjunkite adapterį ir kruopščiai išvalykite įrenginį. Nelaikykite kirpimo įrankio ant įkrovimo doko ar prijungto prie adapterio.
  13. Jei adapterio laidas pažeistas, nedelsdami nustokite naudoti ir pakeiskite.
  14. Nedarbuokite šio produkto savarankiškai. Kreipkitės į įgaliotą prekybos atstovą aptarnavimui ir remontui.
  15. Prieš įkraunant pasirinkite tinkamą įtampos lyzdą (AC100–240V 50/60Hz).
  16. Netieskite, nedemontuokite ir nedurkite įkraunamos baterijos kirpimo įrankyje, nes gali įvykti trumpasis jungimas arba gaisras. Jei baterija neveikia, nenaudokite kirpimo įrankio ir nuvežkite į įgaliotą pardavėją.
  17. Ilgalakis naudojimas temperatūrose žemiau -10 °C arba virš 40 °C nepatartinas, nes gali būti pažeista baterija.
  18.  Nuimama maitinimo dalis (taikoma KAI201A-0502000EU/KAI201A-0502000BS/KAI201A-0502000AU adapterių modeliams).
  19. Baterijos tipas: ličio jonų baterija.
  20. Naudotas baterijas utilizuokite pagal vietos taisykles. Nemetkite į buitinį šiukšlių konteinerį; naudokite tinkamas surinkimo ar perdirbimo vietas.
  21. Venkite kontakto su ištekėjusiu medžiagos. Jei kontaktas įvyko, nuplaukite vandeniu ir kreipkitės į gydytoją. Naudokite pirštines ir saugiai utilizuokite.
  22. Nepalikite prietaiso ar baterijos veikiamos aukštos temperatūros.
  23. Būkite atsargūs, kad metaliniai objektai nesukeltų baterijos polių trumpojo jungimo.
- ### Kaip išvengti gaminio sugadinimo.
1. Naudokite tik originalius priedus.
  2. Negalyskite peiliuko patys.
  3. ĮSPĖJIMAS: Akumulatoriui įkrauti naudokite tik kartu su šiuo prietaisu pateiktą nuimamą maitinimo bloką.

## Gaminio apžvalga (1 pav.)

- |                                     |  |
|-------------------------------------|--|
| A. Peilio reguliavimo svirtis       | G. Tepalų alyva                          |
| B. Maitinimo jungiklis              | H. 6 antgalių rinkinys (1,5mm-13mm)      |
| C. Pjovimo galvutė / Pjovimo blokas | I. Peilio atstatymo įrankis              |
| D. Atsuktuvas                       | J. Peilio apsauga / Apsauginis gaubtuvas |
| E. Peilio reguliavimo įrankis       | K. Reset IQ įkrovimo stotis (Dokas)      |
| F. Valymo šepetėlis                 | L. Tinklo adapteris                      |

## Gaminio specifikacijos

Gaminio kodas: 2025C			
Elementas	Specifikacijos	Elementas	Specifikacijos
Maitinimo adapteris	Įėjimas kint. srovė 100–240 V 50/60 Hz	Akumulatoriaus tipas	Ličio jonų baterija
	Išėjimas Nuol. srovė 5 V 2 A	Įkrovimo laikas	2,5 val. greitam įkrovimui 5 val. Q įkrovos atstatymui
Akumulatoriaus talpa	3,6 V 3400 mAh	Naudojimo trukmė	4 val.

## Kaip įkrauti kirpimo mašinėlę

### Svarbu. Įkrovimui naudokite tik originalų maitinimo kabelį.

Įkrauti prietaisą galite nešiojamame įkrovimo stovė arba įkrauti kirpimo mašinėlę tiesiogiai, prijungę maitinimo laidą prie pačios kirpimo mašinėlės (2b/c pav.).





**Pastaba.** Kai kirpimo mašinėlės įkrovos lygis žemas, adapterį galima tiesiogiai prijungti prie kirpimo mašinėlės. Įkraunamą kirpimo mašinėlę galima naudoti.

### IQ įkrovos atstatymo technologija

Prijunkite įkrovimo stotelę prie maitinimo adapterio,  užsidegs žalia lemputė (2d pav.). Naudojant IQ įkrovos atstatymą pratęsiamas akumuliatoriaus tarnavimo laikas ir visiškai įkraunamas maždaug per 5 valandas.

### Sparčiojo įkrovimo būdas

Vieną kartą paspauskite įkrovimo pagrindo mygtuką, kad perjungtumėte (2e pav.) į spartųjį įkrovimą , įsižiebs balta lemputė. Nustatytu režimu spartusis įkrovimo būdas  įkrauna maždaug per 2,5 valandas.

### LED būsenos indikatoriai (Pav.f/g/h/i)

- Mirksinti šviesos: Įkraunama
- Raudona šviesa: Mažiau nei 40 min. baterijos
- Baltos mirksinčios šviesos: Greita įkrova vyksta (baterija > 40 min)
- Žalios mirksinčios šviesos: Atkūrimo įkrova vyksta (baterija > 40 min)
- Nuolatinė balta šviesa: Visiškai įkrauta

## Naudojimo instrukcijos

### Perjungimo ir perkėlimo instrukcijos:

Paspauskite jungiklį, kad įjungtumėte ir išjungtumėte kirpimo mašinėlę (3a/b/c pav.).

Paspaudus jungiklį taip pat galima reguliuoti kirpimo mašinėlės greitį:



O: Išjungimas

I: Įjungimas / pirma pavara 6500 sūk./min.

II: Antras greitis 8200 sūk./min.

### Būsenos indikacija LED šviesa:

Akumuliatoriaus indikatorius rodo naudojamą laiką esamu greičiu.

- Didelės galios režime dega  balta šviesa.
- Esant silpnam akumuliatoriui, mirksi  raudona šviesa ir  įspėjamasis šviesos signalas.
- Įrenginys automatiškai išjungia visas šviesas ir išsijungia, kai akumuliatorius išsikrauna.

## Kirpimo ilgio reguliavimas

Kirpimo mašinėlėje yra 5 skirtingi reguliavimo lygiai: 0,5mm, 1,4 mm, 2,0 mm, 2,8 mm, 3,5 mm.

Naudotojai gali reguliuoti lygį pagal poreikį

- Peiliukų reguliavimo svirtį (3d pav.) pastumkite į priekį, kad kirpimas vyktų arčiau.
- Stumkite peiliuką atgal, kad poveikis būtų atvirkštinis.

## Kaip sumontuoti ir pakeisti apsaugas

Kirpimo mašinėlėje yra 6 apsaugų.

Dydžiai: 1/2# (1,5 mm), 1# (3 mm), 1-1/2# (4,5 mm), 2# (6mm), 3# (10mm), 4# (13 mm).

### Apsaugos montavimas.

Kaip parodyta 4a pav., sulygiuokite kortelės lizdą, atitinkančią apsaugą, su pagrindiniu gaminio bloku, tada švelniai pakelkite pagrindinį bloką, kol išgirsite spragtelėjimą, kuris reiškia, kad apsaugos montavimas baigtas.



**Pastaba.** Prieš keisdami apsaugą įsitikinkite, kad kirpimo mašinėlė išjungta.

Prieš naudodami įsitikinkite, kad apsauga tinkamai sumontuota ir nėra atsilaisvinusi.

### Apsauginio šukavimo antgalio nuėmimas:

Kaip parodyta 4.b pav., apsauginį antgalį galite nuimti pasukdami šukų galą pirštu.



### Pastaba.

1. Prieš pradėdami dirbti, atidžiai perskaitykite peiliukų priežiūros instrukciją. Kad išvengtumėte netinkamo surinkimo, išimdami ir montuodami peiliukus vadovaukitės instrukcijomis.
2. Sumontavę peiliukus, būtinai atidžiai patikrinkite, ar tvirtai pritvirtintos atitinkamos dalys.
3. Prieš pradėdami dirbti, atjunkite maitinimo adapterį ir išjunkite aparatą.
4. Dirbdami su peiliukais nebandykite patys jų galvą ar keisti, kad nesugadintumėte aparato.

### Kaip nuimti/įdiegti peiliukų komplektą:

- Kaip parodyta 5.a pav., laikykite kirpimo mašinėlę viena ranka ir atsukite varžtą atsuktuvu, kad nuimtumėte peiliukų komplektą.
- Įspėjimas: Nuimant peiliuką, laikykite jį ta pačia ranka kaip ir prietaisą, kad jis nenukristų ir nepažeistų.
- Kaip parodyta 5.b pav., laikykite mašinėlę, pirštais prilaikykite peiliuką ir atsuktuvu įtvirtinkite varžtą.

### Peiliuko išėmimas.

- Laikykite kirpimo mašinėlę, kaip parodyta 5c pav., atsukite parodytus varžtus ir nuimkite peiliuką. Nuimdami peiliuką, laikykite peiliuką laikydami kirpimo mašinėlę, kad peiliukas nenukristų ir nebūtų pažeistas (atsargiai, peiliukas yra aštrus. Atkreipkite dėmesį, kad apsaugotumėte rankas).

### Kaip įdiegti peiliuką:

1. Įstatykite judantį peiliuką ant dviejų spyruoklės laikiklio kaiščių (6.a pav.).
2. Tvirtai prispauskite apatinį peiliuką ir sulygiuokite jį su apatiniu varžto skylute (6.b pav.).
3. Įsukite varžtą pagal laikrodžio rodyklę iki 1/3 gylio (6.c pav.).
4. Jei spyruoklė iššoko iš lizdo, švelniai ją grąžinkite į vietą (6.d pav.).
5. Peiliuko reguliavimo svirtį nustatykite į priekinę padėtį (6.e pav.).
6. Patikrinkite, ar viršutinis ir apatinis peiliukai yra centre ir lygiagrečiai (6.f pav.).
7. Priveržkite varžtus ir užbaikite surinkimą (6.g pav.).

### Kaip sureguliuoti peiliuką iki 0 mm:

1. Nuimkite peiliukų komplektą (7.a pav.).
2. Reguliavimo svirtį perkeltkite į priekinę padėtį (7.b pav.).
3. Suderinkite du reguliavimo įrankio priekinius griovelius tiesiai virš peiliuko spyruoklės (7.c pav.).
4. Įdėkite reguliavimo įrankį į priekinę reguliavimo angą ir pasukite pagal laikrodžio rodyklę, kad nustatytumėte norimą kirpimo ilgį (7.d pav.).
5. Įsitinkinkite, kad abu peiliukai yra horizontaliai sulygiuoti ir viršutinis nekyla virš apatinio (7.e pav.).

### Kaip atstatyti peiliuką:

1. Nuimkite peiliukų komplektą (7.a pav.).
2. Reguliavimo svirtį perkeltkite į priekinę padėtį (7.b pav.).
3. Padėkite įrankio du priekinius galus priešais spyruoklę, nespausdami jos žemyn (7.c pav.).
4. Įdėkite įrankį į galinę reguliavimo angą ir pasukite pagal laikrodžio rodyklę, kad sureguliuotumėte ilgį (8.a pav.).
5. Patikrinkite, ar peiliukai sulygiuoti ir viršutinis nekyla virš apatinio (8.b pav.).

### Peiliukų valymas ir priežiūra:

- Atsargiai nuimkite ir sumontuokite peiliukus naudodami pridėtą atsuktuvą.
- Pašalinkite plaukus ir nešvarumus šepetėliu (9.a pav.).
- Sutepkite penkias nurodytas vietas alyva (9.b pav.).
- Jei reikia, naudokite reguliavimo įrankį peiliukų derinimui.
- Prieš techninę priežiūrą visada išjunkite ir atjunkite įrenginį nuo tinklo.

**JRL**<sup>®</sup>  
PROFESSIONAL

**Guang Zhou Eagle Fortress  
Hair Products Ltd.**

No.4 Shuanglong Yucai  
Street, Shiling Town, Huadu  
District, Guangzhou, 510899  
China

**Bratt Trading AB**

Radiovägen 34  
135 48 Tyresö SWEDEN  
+46 (8) 712 95 10  
info@bratt-trading.se  
www.bratt-trading.com



[www.jrl.com](http://www.jrl.com)



[www.bratt-trading.com](http://www.bratt-trading.com)



PVC



PP



PAP



PAP



PAP

EAC

UK  
CA

CE

